

Beschermrooster SG Ø400

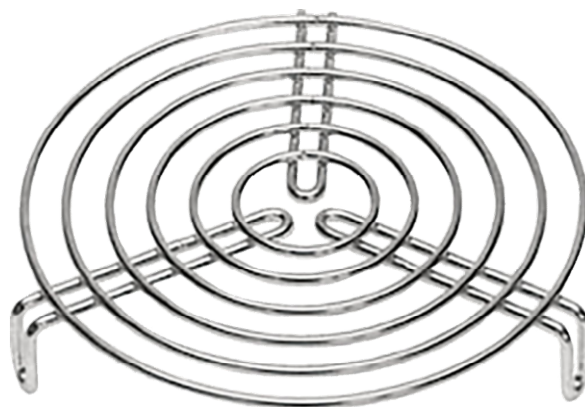

Beschermrooster voor kanaalventilatoren, gemonteerd met drie schroeven.

Algemene gegevens:

Gewicht 0,7 kg

Maatvoering:

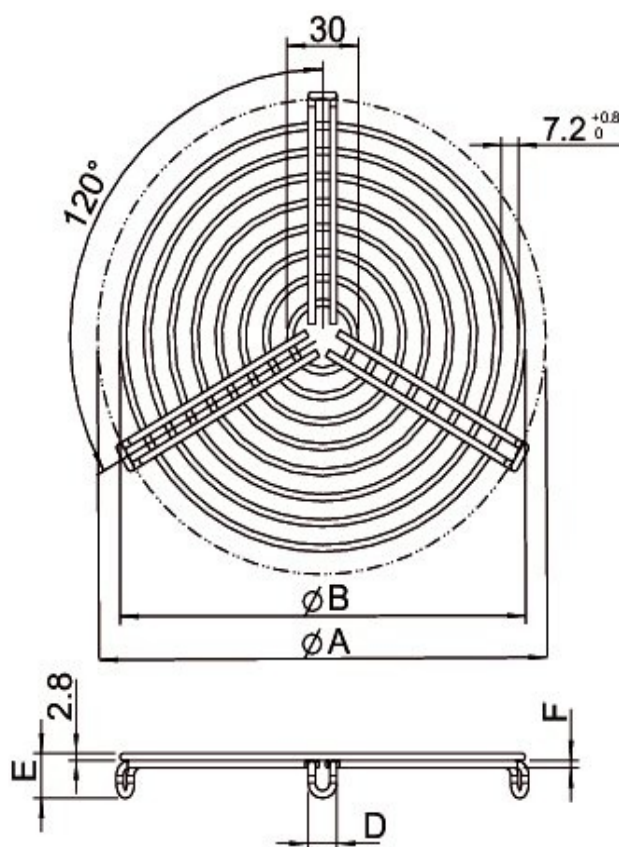

ØA	ØB	D	E	F
400	390	12,6	24,7	3,8