

Beschermerooster SG Ø200

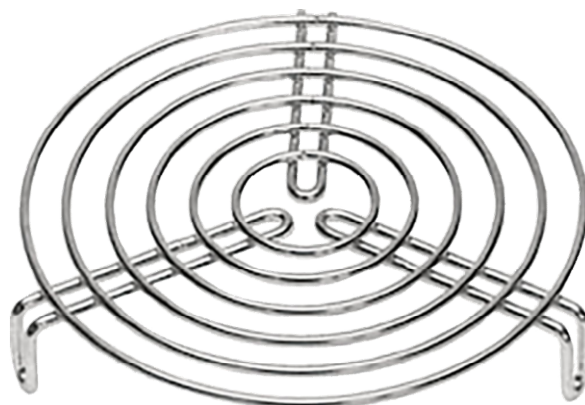

Beschermerooster voor kanaalventilatoren, gemonteerd met drie schroeven.

Algemene gegevens:

Gewicht 0,2 kg

Maatvoering:

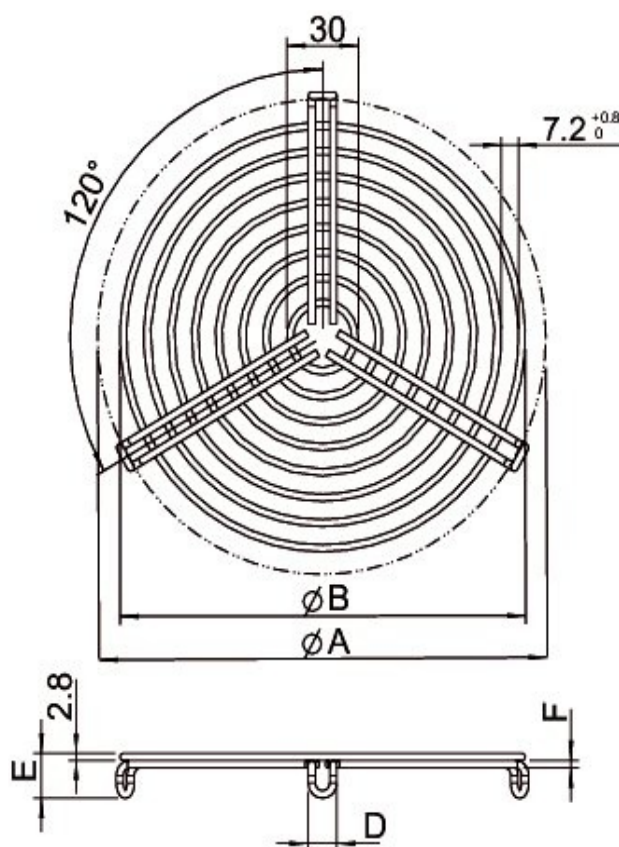

ØA	ØB	D	E	F
200	190	11,8	24,3	3,4