

Gegalvaniseerd stalen beschermrooster voor axiaal wandventilatoren maten 710-1000.

Zwart gecoat in RAL 9005.

**Algemene gegevens:**

Materiaal	Gegalvaniseerd staal
Gewicht	4,6 kg

**Geschikt voor**

Axiaal wandventilator  
Axiaal wandventilator

**Type**

AW 1000D6-LN  
AW 1000D EC-LN

**Maatvoering:**

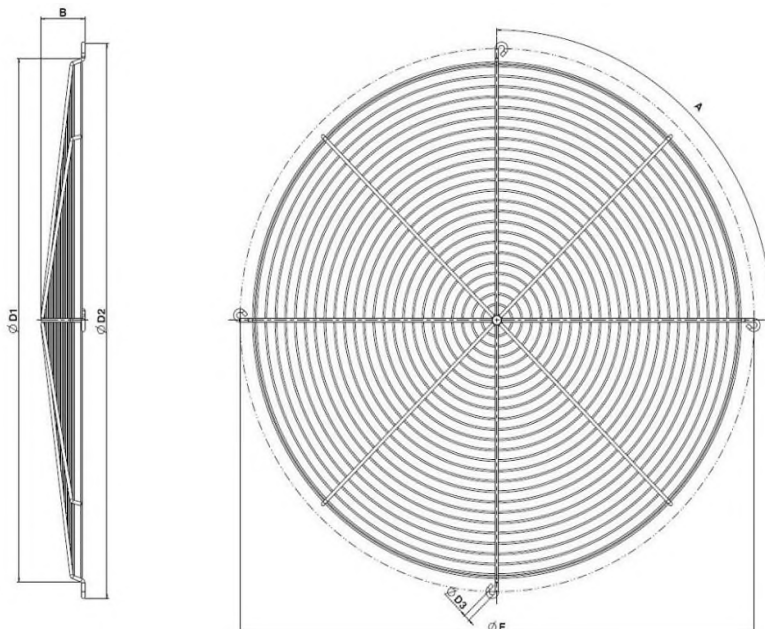

Type	A	ØD1	ØD2	ØD3	ØE
AW1000	4x90°	1110	1161	9	1140